

Varenummer: 2030100M1654A1X
 Beskrivelse: E+G Justerfod
 GN 30-100-M16-54-A1-X
 Note: X Med indvendigt gevind, udvendig sekskant

Mål

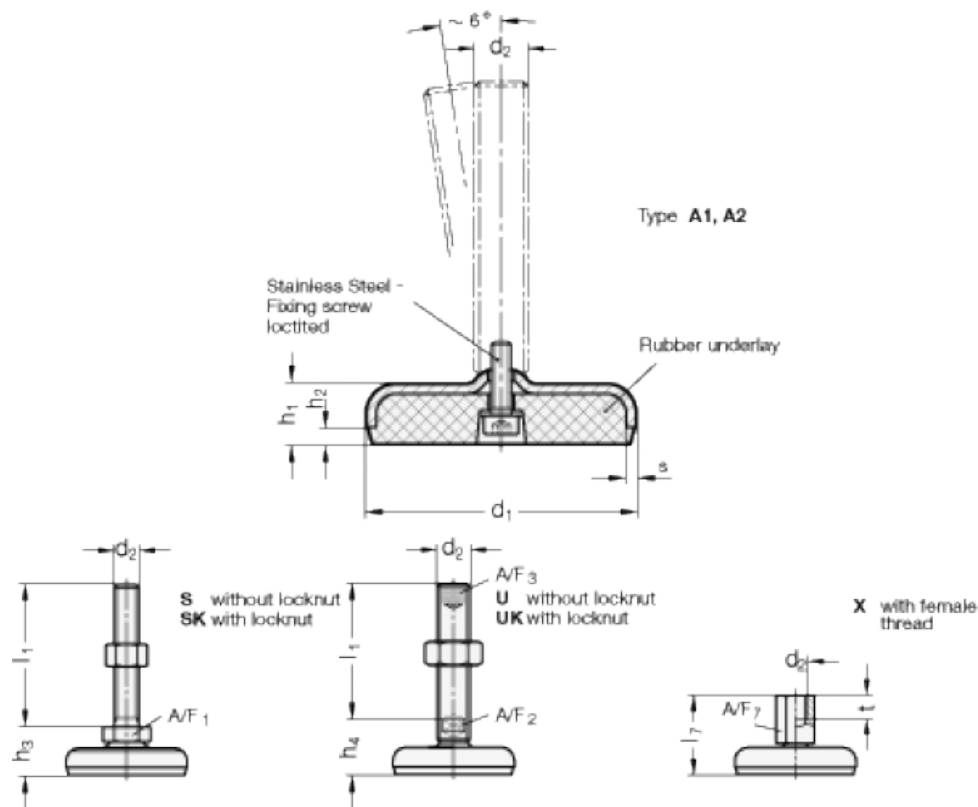

A/F7 = 22
 d1 = 100
 d2 = M16
 h1 = 22
 h2 = 6
 l7 = 54
 s = 3
 t = 16